

NÁVOD K POUŽITÍ SXS CHLADNIČKA

Před použitím spotřebiče si pečlivě přečtěte tento návod a uschovejte jej pro pozdější použití .

OBSAH

Úvod	Záznam údajů	4
	Důležité pokyny pro bezpečnost	4
	Místo instalace	7
	Umístění součástí	8
Instalace	Demontáž dveří	9
	Montáž dveří	9
	Nastavení výšky	10
	Vyrovnaní dveří	10
Obsluha	Spuštění	11
	Nastavení teploty a funkcí	11
	Výroba ledu	14
	Dvířka pro rychlý přístup k potravinám (pouze pro některé modely)	15
	Police	15
	Úsek dvou hvězd (pouze některé modely)	15
	LED osvětlení (mraznička/chladnička)	16
	Pure N Fresh (pouze některé modely)	16
	Držák na víno (pouze pro některé modely)	17
	Příhrádka na vejce (pouze některé modely)	17
	Odstraňovač zápachu (pouze některé modely)	17
Doporučení pro uchovávání potravin	Rozmístění potravin	18
	Uchovávání potravin	19
	Metoda úspory energie	19
Péče a údržba	Demontáž součástí	20
	Obecné informace	21
	Čištění	21
	Odstraňování závad	22
	To je normální...	26
Chytrá diagnostika (pouze některé modely)	27	

Záznam údajů

Typové a výrobní číslo se nalézají ve vnitřní skříni nebo na zadní stěně skříně chladničky. Tato čísla jsou přiřazena pouze tomuto konkrétnímu výrobku. Na tomto místě zaznamenejte požadované informace a uschovejte tuto příručku jako trvalý nákupní doklad. Přiložte též stvrzenku.

Datum koupě : _____
 Prodejce : _____
 Adresa prodejce : _____
 Telefon prodejce : _____
 Typové číslo : _____
 Výrobní číslo : _____

Důležité bezpečnostní pokyny

Před uvedením chladničky do provozu je zapotřebí ji správně instalovat a umístit v souladu s pokyny pro instalaci uvedenými v této příručce.

Sítovou šňůru ze zásuvky neodpojujte tahem za kabel. Vždy pevně uchopte zástrčku a vytáhněte ji kolmo ze zásuvky.

Při odsouvání spotřebiče ode zdi se vyvarujte překrocení nebo jakéhokoli poškození sítové šňůry.

Po uvedení chladničky do provozu se nedotýkejte chladných povrchů v mrazničce, a to zejména v případě, že jsou Vaše ruce vlhké nebo mokré. Pokožka by mohla k těmto velmi chladným povrchům přimrznout.

Před čištěním nebo jinou manipulací vždy odpojte sítovou šňůru od zásuvky. Tento úkon neprovádějte s mokřima rukama – nebezpečí úrazu elektrickým proudem.

Zabraňte poškození, nadměrnému opotřebení, ostrému ohýbání, napínání nebo zkroutení sítové šňůry, protože poškození napájecí šňůry může být příčinou požáru a úrazu elektrickým proudem. Dále může dojít k porušení elektrického uzemnění spotřebiče.

Do mrazničky zásadně nekládejte skleněné předměty, mohlo by dojít k jejich puknutí při zvětšování objemu jejich obsahu v důsledku mražení.

Zásadně nekládejte ruce do zásobníku ledu automatu na výrobu ledu. Za jeho provozu by mohlo dojít k poranění.

Spotřebič není určen k samostatnému používání malými dětmi a nezuživými osobami.

Malým dětem musí být trvalým dohledem zamezeno hrát si se spotřebičem.

Nikomu nedovoďte, aby šplhal, seděl, stál nebo se věšel na dvířka prostoru pro občerstvení.

Při takovémto jednání může dojít k poškození a dokonce i převržení chladničky s následným vážným zraněním.

Bude-li to možné, připojte chladničku k vyhrazené samostatné elektrické zásuvce, ochráňte tak ji a ostatní spotřebiče a osvětlení před výpadkem napájení v důsledku přetížení.

Chladnička s mrazničkou by měla být umístěna tak, aby bylo při nehodě možné ji neprodleně odpojit od zásuvky.

Dojde-li k poškození sítové šňůry, musí ji vyměnit buď výrobce nebo jeho servisní zástupce či podobně kvalifikovaná osoba.

**Nepoužívejte
prodlužovací
šňůru**

**Přístupnost
napájecí zástrčky
Výměna sítové
šňůry**

⚠ UPOZORNĚNÍ

Před čištěním v blízkosti elektrických součástí (žárovky, spínače, ovládací prvky atd.) vždy odpojte síťovou šňůru ze zásuvky.

Přebytečnou vlhkost otřete houbou či hadříkem a zamezte tak zatečení vody či kapaliny do elektrických součástí s následným vznikem nebezpečí úrazu elektrickým proudem.

Pro čištění žádného z povrchů spotřebiče nepoužívejte kovové drátěnky, kartáče, podřadná abrazivní čisticidla, silné alkalické roztoky, hořlavá ani jedovatá čisticidla.

Nedotýkejte se vlhkýma ani mokřýma rukama zmrzlých povrchů, protože k velmi chladným povrchům se vlhké předměty mohou lepit nebo přimrzat.

⚠ NEBEZPEČÍ: nebezpečí uvíznutí dítěte.

Při umísťování chladničky s mrazničkou odstraňte ze dveří balicí materiál.

Balicí materiál není hračka. Mohl by způsobit zadušení dítěte.

Přístroj mohou používat děti od 8 let věku a osoby se sníženými fyzickým, sensorickými či mentálními dispozicemi, případně s nedostatkem zkušeností, pouze s dohledem a za předpokladu, že byly důkladně instruovány a poučeny o nebezpečí plynoucím z používání.

Děti si nesmí hrát s přístrojem.

Čištění ani údržba by neměly být prováděny dětmi bez dohledu dospělé osoby.

V blízkosti tohoto ani jiného elektrického spotřebiče neskladujte ani nepoužívejte benzín ani jiné hořlavé plyny a kapaliny.

Ve spotřebiči neskladujte výbušné látky, například aerosolové spreje s hořlavým hnacím plynem.

Neskladujte

Elektrické
uzemnění

Elektrické uzemnění v případě zkratu elektrického obvodu snižuje prostřednictvím samostatného „svodového“ vodiče nebezpečí úrazu elektrickým proudem.

Pro zamezení možného úrazu elektrickým proudem musí být tento spotřebič uzemněn.

Důsledkem nesprávného použití zemnicího kontaktu může být úraz elektrickým proudem. V případě jakýchkoli nejasností s pokyny pro uzemnění spotřebiče nebo v případě pochybností se obraťte na kvalifikovaného elektrikáře či na pracovníka servisu.

Pokud je žárovka LED poškozena, měla by být vyměněna v servisním středisku nikoli vámi.

⚠ UPOZORNĚNÍ**⚠ UPOZORNĚNÍ**

▪ Napojte pouze na přívod pitné vody. (u modelů s přívodem)

▪ Naplňte pouze pitnou vodou. (u modelů bez přívodu)

▪ Prostudujte pokyny pro instalaci soupravy pro filtraci vody.

▪ Použijte nové sady hadic dodané se zařízením. Staré sady hadic už znovu nepoužívejte.

⚠ VÝSTRAHA

Likvidace
starého
spotřebiče

Toto zařízení obsahuje kapalinu (chladivo, mazivo) a je vyrobeno ze součástí a materiálů, které lze recyklovat.

Všechn balicí materiál by měl být odevzdán do sběrného střediska pro recyklaci.

Podrobnosti o recyklačních centrech vám podají místní úřady.

Před likvidací se ujistěte, že žádná z trubek v zadní části zařízení není poškozena.

UPOZORNĚNÍ

- ⚠ Ponechte větrací otvory v kuchyňské lince i v krytu spotřebiče volné, bez překážek proudění vzduchu.
- ⚠ Pro urychlení odmrazování nepoužívejte mechanická zařízení či jiné prostředky nedoporučené výrobcem.
- ⚠ Vyvarujte se poškození okruhu chladicího média.
- ⚠ Uvnitř prostor určených pro uchovávání potravin nepoužívejte elektrické spotřebiče, nejsou-li typu, který je doporučen výrobcem.
- ⚠ Chladicí médium a těsnicí plyn používané ve spotřebiči vyžadují speciální metody likvidace. Při likvidaci se obraťte na servisního technika nebo na podobně kvalifikovanou osobu.



Tento spotřebič obsahuje menší množství izobutanového chladicího média (R600a), přírodního plynu slučitelného se životním prostředím. Tento plyn je však hořlavý. Při přepravě a instalaci spotřebiče je zapotřebí zajistit, aby nedošlo k poškození žádné ze součástí okruhu chladicího média. Chladicí médium unikající z potrubí se může vznítit nebo způsobit poranění očí. Rozpoznáte-li únik chladicího média, zabraňte výskytu volného plamene a ostatních potenciálních zdrojů vznícení a několik minut větrejte místnost, ve které se spotřebič nalézá.

Pro zamezení vzniku hořlavé směsi plynu a vzduchu při úniku z okruhu chladicího média je důležitý poměr velikosti místnosti, ve které je spotřebič umístěn, a množství použitého chladicího média. Místnost musí mít 1 m² plochy na každých 8 g chladicího média R600a ve spotřebiči. Množství chladicího média ve vašem spotřebiči je uvedeno na typovém štítku uvnitř spotřebiče. Zásadně nespouštějte spotřebič jevíci známky poškození. V případě pochybností se obraťte na vašeho prodejce.

VAROVÁNÍ

- Nevstříkujte vodu přímo dovnitř ani na chladničku. - Existuje riziko požáru nebo elektrického šoku.
- Nestříkejte čisticí prostředky přímo na displej. - Tisknutá písmena na displeji by mohla být poškozena.
- Z kolíků na napájecí zástrčce odstraňte jakékoliv cizí látky a prach. Během čištění zástrčky nepoužívejte mokré nebo vlhké hadříky. Odstraňte nečistoty a prach z kolíků zástrčky. - Jinak vznikne riziko požáru nebo elektrického šoku.

Volba vhodného umístění

Místo instalace

1. Umístěte spotřebič na takové místo, kde jej bude možné snadno používat.
2. Vyvarujte se umístění spotřebiče do blízkosti zdrojů tepla, na přímý sluneční svit a do vlhkého prostředí.
3. Pro zajištění správné cirkulace vzduchu okolo chladničky prosím udržujte z obou stran i shora dostatečnou mezeru a zachovejte vzdálenost alespoň 5 cm od zadní stěny.
4. Pro zamezení vibrací musí být chladnička ve vodorovné poloze.
5. Neinstalujte chladničku v prostředí s výskytem teplot nižších než 5°C. Mohlo by dojít k nepříznivému ovlivnění výkonu.
6. Toto zařízení je určeno pro použití v domácnostech a v prostředích s podobným využitím, například v kuchyňkách pro zaměstnance v obchodech, kancelářích a dalších pracovištích. Dále se hodí k použití na chatách a pro klienty hotelů, motelů a dalších typů ubytovacích zařízení, ubytoven typu bed&breakfast a všeobecně pro podobný typ použití v oblastech mimo maloobchodní prodej.



Umístění součástí

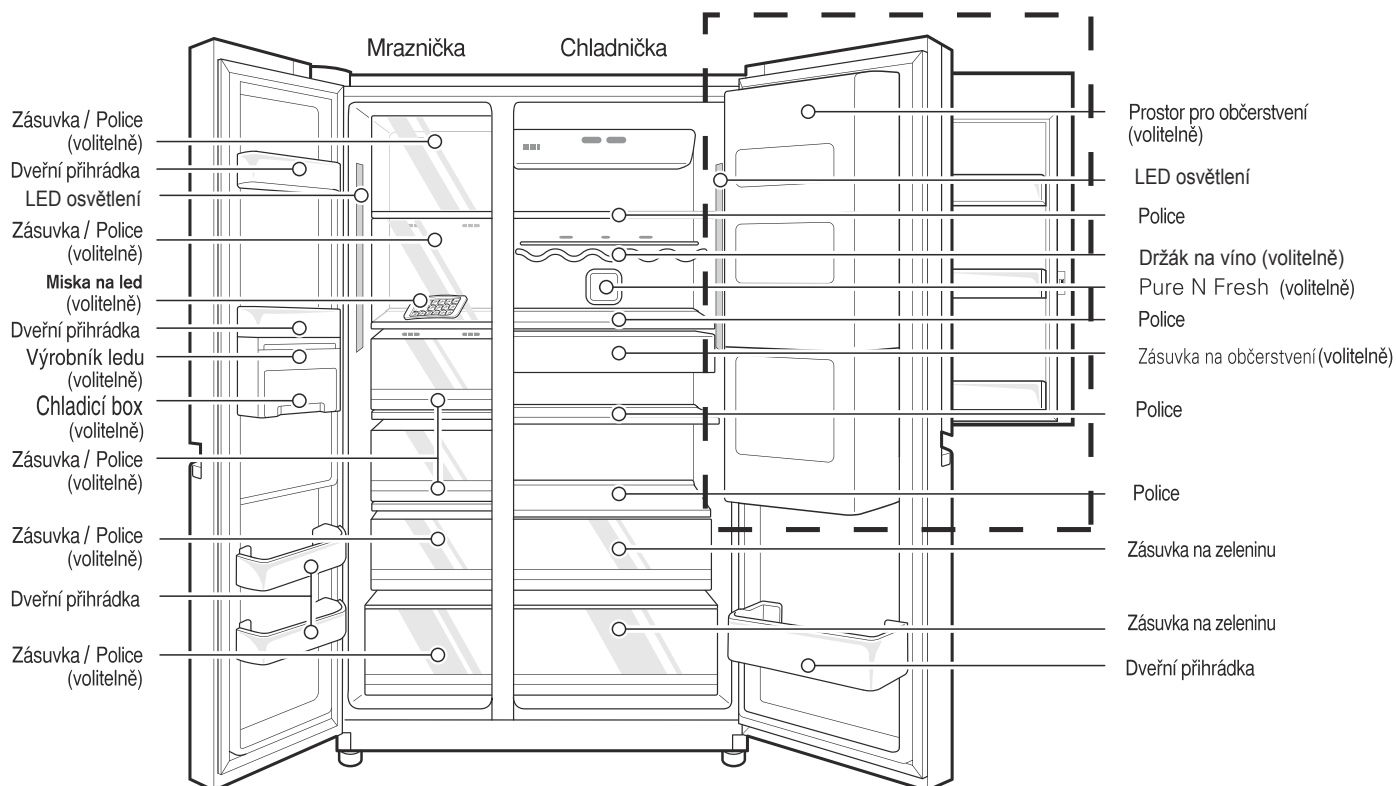

typ-1

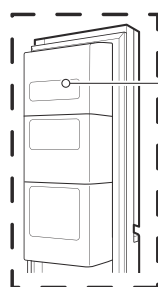

Prostor pro občerstvení (volitelně)

typ-2

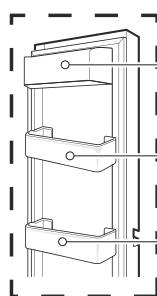

Místo pro mléčné výrobky

Dveřní přihrádka

Dveřní přihrádka

POZNÁMKA

- Pokud u vašeho výrobku některé části chybí, může se jednat o části používané pouze u jiných modelů.

! UPOZORNĚNÍ

Demontáž dveří

Nebezpečí úrazu elektrickým proudem

Před instalací odpojte síťovou šňůru od elektrické zásuvky.
V opačném případě může dojít k závažnému či smrtelnému úrazu.

Pokud jsou vaše vstupní dveře příliš úzké, než aby skrz ně prošla lednička, odstraňte dveře ledničky a proneste ledničku bočně skrz futra.

Demontáž dveří mrazničky

- 1) Povolte šrouby závěsu a hlavní kryt elektroniky a demontujte je. Poté rozpojte všechny spojovací vodiče s výjimkou zemnicího vodiče.
- 2) Demontujte držák pootočením proti směru hodinových ručiček (①) a poté zdvihněte horní závěs (②).

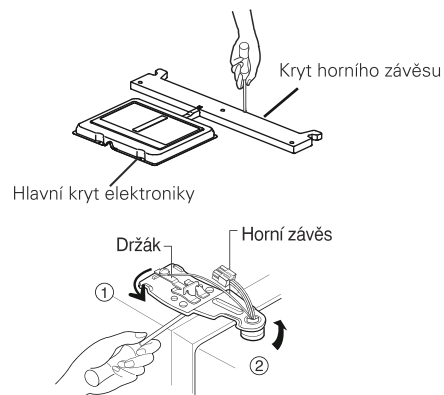

! VÝSTRAHA

• Při odstraňování horního závěsu se vyvarujte pádu dveří směrem dopředu.

- 3) Demontujte dveře mrazničky nadzdvihnutím.

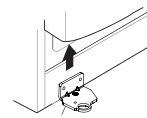

Demontáž dveří chladničky

- 1) Povolte šrouby závěsu a hlavní kryt elektroniky a demontujte je. Poté rozpojte všechny spojovací vodiče s výjimkou zemnicího vodiče.
- 2) Pootočením ve směru hodinových ručiček demontujte držák (①) a poté nadzdvihnutím demontujte horní závěs (②).
- 3) Nadzdvihnutím demontujte dveře chladničky.

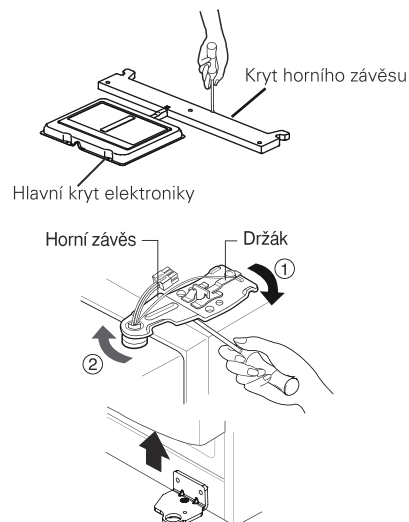

Přesun chladničky

Chladničku přesuňte přístupovými dveřmi bočně dle obrázku vpravo.

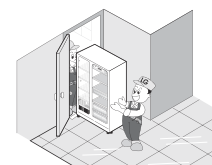

Montáž dveří

Dveře po přesunutí přístupovými dveřmi namontujte v opačném pořadí vzhledem k demontáži.

Pokud není vyrovnaná výška dveří mrazničky a chladničky

Nastavení výšky

Jsou-li dveře mrazničky níže než dveře chladničky

Vyrovnejte dveře vsunutím plochého montážního klíče do drážky levého šroubu pro seřizování výšky a otáčejte šroub po směru hodinových ručiček (①).

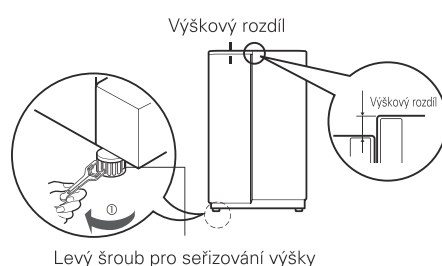

Jsou-li dveře mrazničky výše než dveře chladničky

Vyrovnejte dveře vsunutím plochého montážního klíče do drážky pravého šroubu pro seřizování výšky a otáčejte šroub po směru hodinových ručiček (①).

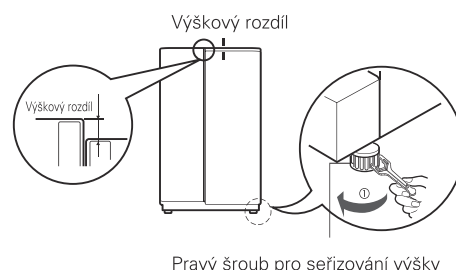

Vyrovnání dveří

Pokud jsou po vyrovnání chladničky dveře stále nerovnoměrné, dokončete seřízení dveří tímto postupem:

- Klíčem 19mm povolte matici proti směru hodinových ručiček.
- Použitím klíče (8 mm) otáčejte regulačním kolíkem závěsu po směru hodinových ručiček nebo proti směru hodinových ručiček k vyrovnání dveří chladničky.
- Po seřizení dveří utáhněte matici po směru hodinových ručiček.

⚠ VAROVÁNÍ

Nepřetáhněte šroub pro seřízení dveří. Kolík závěsu může být povytažený (rozsah seřízení výšky je maximálně 5cm).

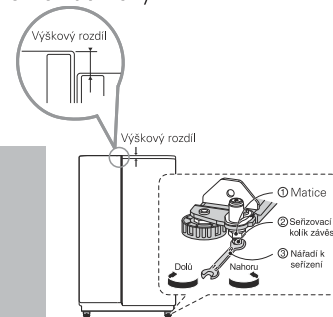

Po vyrovnání výšky dveří

Dveře chladničky se budou zavírat plynule po zvýšení přední strany spotřebiče pomocí šroubu pro nastavení výšky. Nesprávně se zavírající dveře mohou nepříznivě ovlivnit výkon spotřebiče.

Dále

1. Očistěte veškerý prach, který se nashromáždil při přepravě a pečlivě spotřebič vyčistěte.
2. Instalujte na správná místa příslušenství - výrobce ledu, kryt odpařovacího žlábků atd. Příslušenství ochraňuje před poškozením při přepravě společný obal.
3. Připojte k elektrické zásuvce síťovou šňůru (zástrčku). K této zásuvce již nepřipojujte jiné spotřebiče.

Spuštění

Po první instalaci chladničky ji ponechte kvůli stabilizaci běžné provozní teploty po dobu přibližně 2 až 3 hodiny v chodu a teprve poté do ní vložte čerstvé nebo mražené potraviny.

Došlo-li k přerušení tohoto záběhu, vyčkejte před opětovným zapnutím 5 minut.

Nastavení teploty a funkcí

Tlačítko pro otvírání
dvířek pro rychlý
přístup k potravinám
(Door-in-Door)
(volitelně)

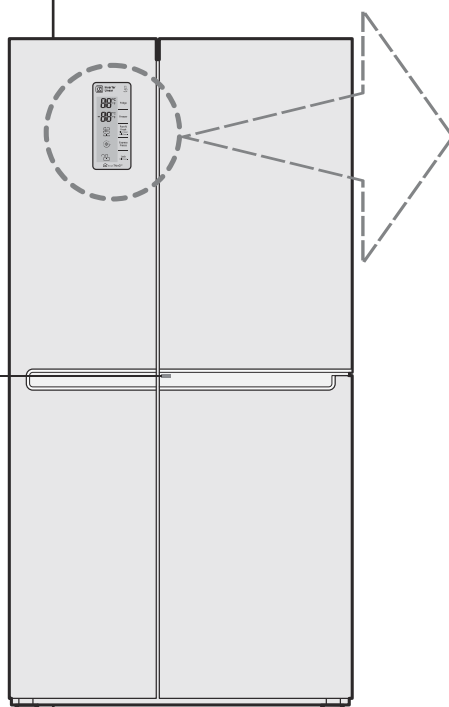

Obslužný displej

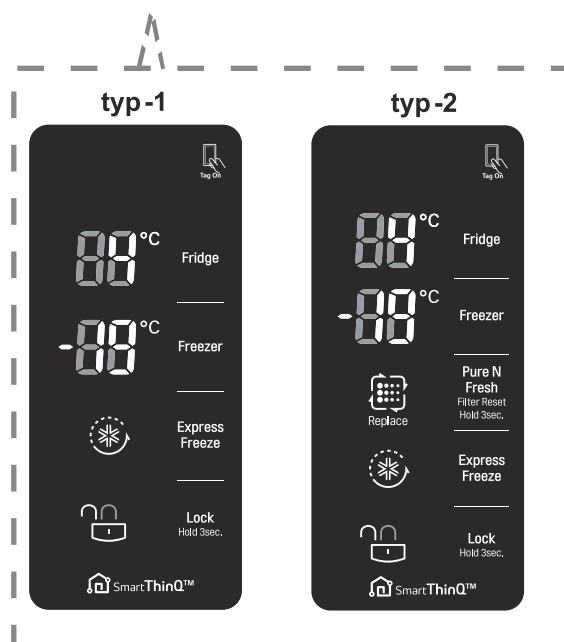

POZNÁMKA

- Váš model nemusí být vybaven všemi doplňky.

POZN.

Spořič displeje

Po 20 sekundách se displej automaticky vypne kvůli úspoře energie.

Můžete nastavit teplotu v mrazničce i v chladničce.

Nastavení teploty v mrazničce

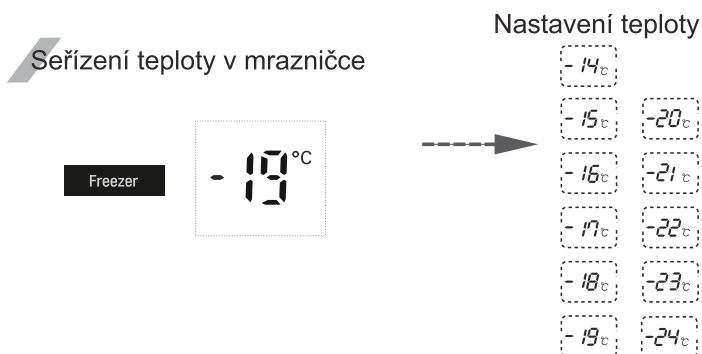

※ Při každém stisknutí tlačítka **Freezer** se teplota změní následovně:
(-19°C → -20°C → ... → -24°C → -14°C → ... → -19°C).

Nastavení teploty v chladničce

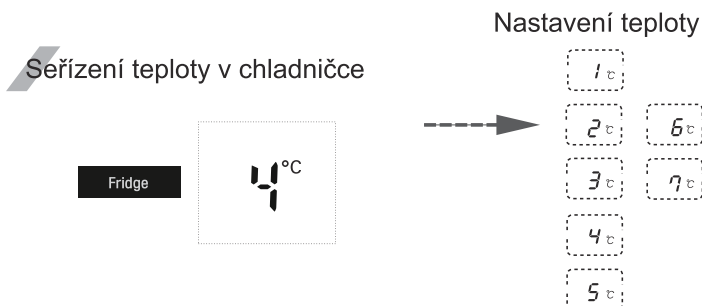

※ Při každém stisknutí tlačítka **Fridge** se teplota změní následovně:
(4°C → 3°C → 2°C → ... → 1°C → 7°C → 6°C → ... → 4°C).

- Aktuální teplota uvnitř se mění v závislosti na stavu potravin, protože zobrazovaná teplota je teplotou cílovou a nikoli skutečnou teplotou v chladničce.
- Chladnička má zpočátku omezenou funkčnost. Z tohoto důvodu seřídte teplotu podle návodu uvedeného výše až po 2 - 3 dnech provozu.

**Rychlé (expresní)
mrazení**

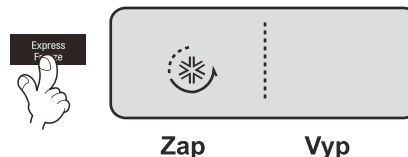

Pro rychlé mrazení vyberte tuto funkci.

- Sekvence vypnutí a zapnutí se opakuje při každém stisknutí tlačítka .
- Při výběru "rychlé mrazení zapnuto" zůstane grafická značka šipky v poloze On (zapnuto).
- Když je funkce rychlého mrazení aktivní, vypnete ji opětovným stisknutím tlačítka. Po uplynutí určeného času se funkce rychlého mrazení vypne automaticky.



Zámek

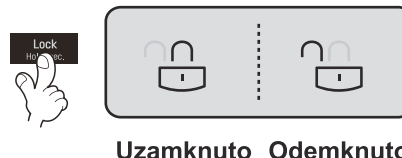

Toto tlačítko zablokuje činnost ostatních tlačítek.

- Uzamknutí nebo odemknutí je opakováno při každém stisknutí a podržení tlačítka na déle než 3 sekundy.
- Když použijete tlačítko , žádné jiné tlačítko nebude fungovat, dokud nebude spotřebič odemknut. Pokud je spotřebič zamknut a stisknete jiné tlačítko, symbol  třikrát zabliká.



**Pure N Fresh
(volitelné)**

**Tuto funkci zvolte, pokud chcete vyčistit
vzduch v chladničce.**

- Po běžném používání po dobu jednoho roku se zobrazí výzva „  „, která signalizuje, že je třeba vyměnit Pure N Fresh. Čistič lze vyměňovat podle potřeby jednotlivých zákazníků.
- Po výměně Pure N Fresh nebo pokud není výměna třeba, stiskněte a podržte tlačítko  na více než 3 vteřin, snímač filtru se resetuje a výzva zmizí.

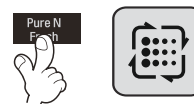

! VÝSTRAHA

- Filtr nečistěte v žádném případě vodou. Mohlo by dojít k omezení jeho účinnosti. Pokud doba provozu přesáhne dobu garantované použitelnosti filtru, může to ovlivnit deodorizační funkci filtru.
- Pokud potřebujete vyměnit Pure N Fresh, kontaktujte prosím místní servisní centrum.

Ostatní funkce

Výstraha otevřených dveří

- Zůstanou-li dveře spotřebiče po dobu jedné minuty otevřené nebo nedovřené, ozve se třikrát v intervalu 30 sekund výstražný zvukový signál.
- Pokud výstražný signál zní i po uzavření dveří, obraťte se na servisní středisko.

Diagnostika (rozpoznávání závad)

- Diagnostika automaticky rozpoznává závady projevující se ve spotřebiči za jeho provozu.
- Dojde-li ve spotřebiči k závadě, nelze jej obsluhovat tlačítky a mimo provoz je též běžná signalizace. V takovém případě nevypínejte bezprostředně napájení, avšak obraťte se na své servisní středisko. Pokud spotřebič vypnete, bude pro pracovníka servisu vyhledání vadné součásti velmi pracné.

Výroba ledu

Výroba ledu typ-1

- Do výrobku ledu nalijte vodu. Pokud nalijete příliš mnoho vody, je velmi obtížné rozdělit led na kostky. Kapky vody budou padat dolů, a způsobí, že k sobě jednotlivé kostky ledu přimrznou.
- Otáčejte knoflíkem mechanismu, kterým se štípe led ve výrobku na kostky. Kostky ledu budou padat do zásobníku ledu.



Výrobek ledu

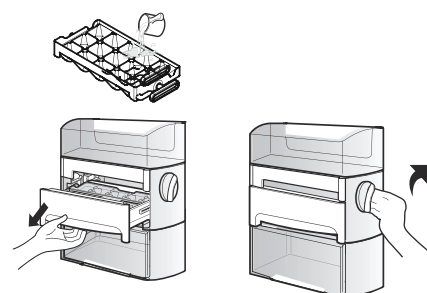

UPOZORNĚNÍ:

- Pokud budete otáčet knoflíkem mechanismu, kterým se štípe led, dříve než voda zcela zmrzne, zbývající voda bude kapat do zásobníku ledu a způsobí, že k sobě jednotlivé kostky ledu přimrznou.

Výroba ledu typ-2

- Chcete-li vyrobit kostky ledu, naplňte misku na led vodou a vložte ji do mrazničky.
- Při vyjmutí kostek ledu uchopte misku za oba konce a lehce jimi zakruťte.

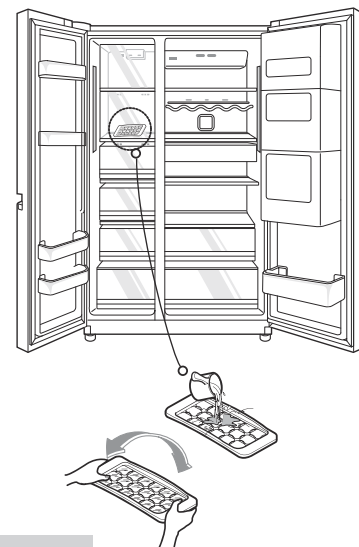

Tip

Chcete-li kostky ledu vyndat snadno, vložte misku pod tekoucí vodu.

Dvířka pro rychlý přístup k potravinám (pouze pro některé modely)

Jak používat dvířka pro rychlý přístup k potravinám (Door-in-Door)

1. Stiskněte a podržte tlačítko v levé dolní části dveří, dokud neuslyšíte cvaknutí.

– Díky zvětšenému prostoru můžete skladovat více potravin.

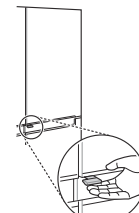

– Díky zvětšenému prostoru můžete skladovat různé typy potravin.

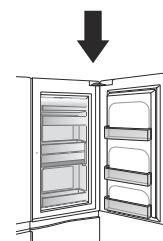

Police

Jak používat

Slouží k uskladnění chlazených potravin a příloh. Ponechte dostatečný prostor mezi jednotlivými položkami.



Způsob demontáže

1. Chytněte zadní část poličky, trochu ji nadzdvihněte a vytáhněte směrem dopředu.

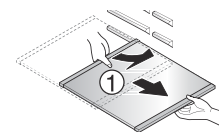

2. Když je polička asi v polovině, zdvihněte ji trochu nahoru.

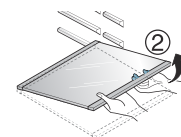

3. Držte polici a trochu ji nakloňte. Poté ji můžete vytáhnout z chladničky.

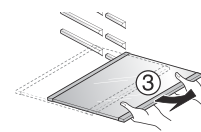

Úsek dvou hvězd (pouze některé modely)

- Úsek dvou hvězd znamená prostor pro uskladnění při $-12^{\circ}\text{C} \sim -18^{\circ}\text{C}$.
- Zmražené potraviny uskladňujte po krátkou dobu.

LED osvětlení (mraznička/chladnička)

Pokud je chladnička vybavena osvětlením z LED diod.

- Pokud otevřete dveře mrazničky/chladničky, LED osvětlení se rozsvítí.
- * LED osvětlení se rozsvítí při otevření dveří mrazničky/chladničky nebo dvířek pro rychlý přístup k potravinám (Door-in-Door).
- * LED osvětlení svítí pouze v určitých situacích.

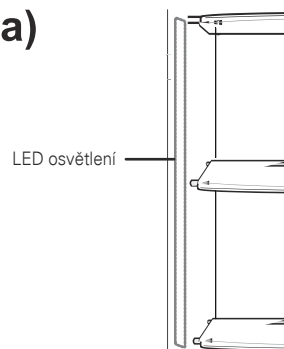

Jak používat Pure N Fresh

Pure N Fresh (pouze některé modely)

- Filtr vzduchu Pure N Fresh je již nainstalován na stěně chladničky, není tedy třeba žádná montáž.
- Potraviny výrazné vůně uložte v nádobách řádně utěsněných víkem. V opačném případě mohou tuto vůni nasát jiné potraviny.

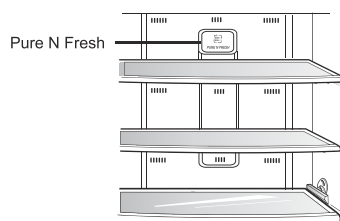

Demontáž a montáž Pure N Fresh

- Uchopte pouzdro Pure N Fresh a otočte jím proti směru hodinových ručiček o cca 15 stupňů podle obrázku (a). Vyměňte Pure N Fresh z pouzdra.
- Vložte do pouzdra nový filtr podle obrázku (b) (Zajistěte, aby byl čistič vzduchu vložen správným směrem).
- Umístěte kryt na místo tak, jak je zobrazeno na obrázku (c), a dokončete montáž otočením krytu po směru hodinových ručiček. Kryt musí slyšitelně zapadnout na místo.

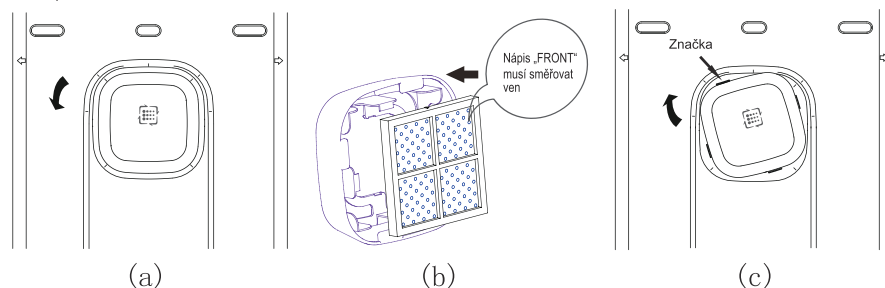

! VÝSTRAHA

- Pokud se na displeji zobrazí symbol " " , obraťte se na místní servisní středisko.



! UPOZORNĚNÍ

- Nevkládejte prsty ani cizí předměty do ventilátoru filtru, aby nedošlo ke zranění nebo náhodnému zapnutí zařízení.

**Nastavení držáku
na víno****Držák na víno (pouze některé modely)**

Lahve mohou být v tomto držáku na víno skladovány příčně.

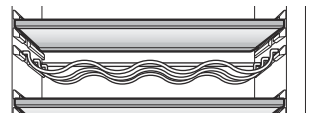
**Příhrádka na vejce (pouze některé modely)**

Příhrádku na vejce můžete umístit dle potřeby kdekoli.

typ-1

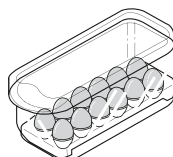

typ-2

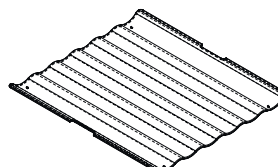
**VÝSTRAHA**

- Zásadně příhrádku na vejce nepoužívejte jako zásobník ledu. Může puknout.
- Příhrádku na vejce zásadně nekládejte do mrazničky ani do prostoru dvířek pro rychlý přístup k potravinám.

**Odstraňovač zápachu - deodorizér
(pouze pro některé modely)**

Tento systém účinně pohlcuje výrazné zápachy optickým katalyzátorem. Tento systém žádným způsobem neovlivňuje stav uchovávaných potravin.

Systém odstraňování
zápachu

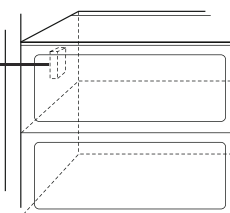
**Mrazák**

Chcete-li do mrazáku uložit velké množství potravin, proveďte následující

- Vytáhněte zásuvku mrazáku ven a potraviny uložte přímo na víko zásuvky a na dno mrazáku.
- Mrazák obsahuje víka zásuvek jako součást mrazničky za účelem maximalizovat skladovací kapacitu potravin. Zásuvky také slouží jako vhodné místo pro skladování vodnatého masa nebo potravin v poloteekutém stavu.

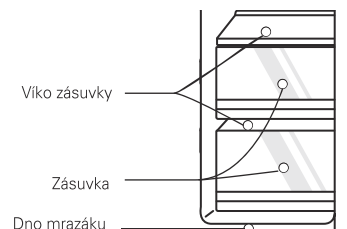

Rozmístění potravin

(viz umístění součástí)

Držák lahvě

Uchovávání vína.



Police mrazničky

Uchovávání různých zmražených potravin, např. masa, ryb, zmrzliny, mražených zákusků atd.



Dveřní přihrádka mrazničky

- Uchovávání malých mražených balených potravin.
- Teplota může při otevírání dveří vzrůstat. Proto zde neuchovávejte potraviny určené pro dlouhodobé uchovávání, např. zmrzlinu atd.

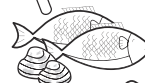

Zásuvka mrazničky

- Uchovávání masa, ryb, drůbeže atd. po zabalení do tenké fólie.
- Uchovávat za sucha.



Přihrádka pro mléčné výrobky

Uchovávání mléčných výrobků, např. másla, sýrů atd.



Přihrádka na vejce

Tuto přihrádku na vejce lze umístit dle potřeby.



Dvířka pro snadný přístup k potravinám (Door-in-Door)

Uchovávání často používaných potravin, např. nápojů atd.



Police chladničky

Uchovávání hotových pokrmů či jiných potravin v náležitých rozestupech.

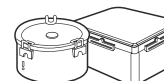

Dveřní přihrádka chladničky

Uchovávání menších balených potravin či nápojů, např. mléka, džusu, piva atd.

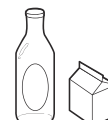

Zásuvka na zeleninu

Uchovávání ovoce a zeleniny.



Uchovávání potravin

- V chladniče uchovávejte čerstvé potraviny. Důležitým faktorem ovlivňujícím zachování čerstvosti a chuti potravin je míra jejich zmrazení, resp. roztátí.
- Neuchovávejte potraviny, které se kazí za nízkých teplot, tj. například banány a melouny.
- Horké potraviny nechte před vložením do spotřebiče vychladnout. Po vložení horkých potravin může dojít k poškození ostatních potravin a dále se zvyšuje spotřeba elektrické energie.
- Potraviny uchovávejte zabalené plastovou fólií nebo v nádobkách s víkem. Zamezíte tak odpařování vlhkosti a napomůžete uchování chuti a výživné hodnoty potravin.
- Neblokujte přívody vzduchu potravinami. Plynulá cirkulace vzduchu zajišťuje rovnoměrnou teplotu v chladniče.
- Neotevírejte dveře příliš často. Otevřenými dveřmi do chladničky vniká teplý vzduch a způsobuje vzrůst teploty.
- Do dveřních přihrádek zásadně nekládejte nadměrné množství potravin - mohly by se opírat o vnitřní přihrádky a zabraňovat dveřím v řádném dovření.
- Nevkládejte do mrazničky lahve - při zmrazení obsahu by mohly puknout.
- Rozmrzlé potraviny opětovně nezmrazujte. Při opětovném zmrazování dochází ke ztrátě chuti a výživové hodnoty.
- Uchovávejte-li po delší dobu mražené potraviny, např. zmrzlinu, umístěte je do police a nikoli do dveřní přihrádky.
- Nedotýkejte se mokřýma rukama zmrzlých potravin ani nádob, zejména, pokud jsou kovové; umístěte skleněné výrobky do přihrádky v ledničce.

Mraznička



VÝSTRAHA

- Hrozí nebezpečí omrzlin; v případě zmrazení obsahu mohou tyto výrobky prasknout a způsobit zranění.

Chladnička

- Do horních polic chladničky nekládejte vlhké potraviny. V přímém kontaktu s ochlazeným vzduchem by mohlo dojít k jejich zmrazení.
- Před vložením potraviny vždy očistěte. Ovoce a zeleninu omyjte a otřete a balené potraviny otřete, zamezíte tak zkažení sousedních potravin.
- Uchovávejte-li vejce v přihrádce pro vejce, ověřujte jejich čerstvost a uchovávejte je ve svislé poloze - vydrží déle čerstvá.

POZNÁMKA

- Je-li chladnička umístěna na teplém a vlhkém místě, může se při častém otevírání dveří nebo uchovávání většího množství zeleniny srážet vlhkost, jež však neovlivňuje funkci spotřebiče. Sráženu vlhkost odstraňte vhodným hadříkem.

Metoda úspory energie

- Umístěte chladničku do stíněného, chladného a dobře větraného místa.
- Neotevírejte a nezavírejte dveře příliš často, pokud to není nutné.
- Neudržujte dveře otevřené delší dobu, uzavřete je co nejdříve.
- Nechte horké potraviny před uložením vychladnout.
- Nedoporučuje se ukládat příliš velký objem potravin. Je nutné udržovat dostatečný prostor okolo nich volný, aby vzduch mohl volně cirkulovat.
- Nenastavujte teplotu v chladniče níže, než je nutné. Neukládejte potraviny do blízkosti snímače teploty.
- Nedoporučuje se ukládat potraviny, které nemusí být chlazeny.
- Umístěte hlubokozmražené potraviny na rozmrazení do chladničky; lze je využít pro chlazení. (Platí pouze pro některé modely.)
- Vyčistěte zadní kryt a protikondenzační trubice pravidelně (jednou za rok) a ujistěte se, že tepelný výměník řádně pracuje. (Platí pouze pro některé modely.)
- Neblokujte větrací průduchy potravinami. (Platí pouze pro některé modely.)

Demontáž součástí

POZNÁMKA

- Demontáž se provádí v opačném pořadí vzhledem k montáži. Před demontáží a montáží musíte odpojit síťovou šňůru od zásuvky. Při demontáži součástí se vyvarujte použití větší síly. V opačném případě může dojít k poškození součástí.

Dveřní přihrádka a podpěra

Držte přihrádku na obou stranách a nadzdvihněte ji (①), poté ji vytáhněte ve směru (②).

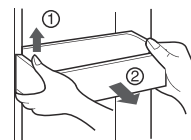

Výrobník ledu (volitelné)

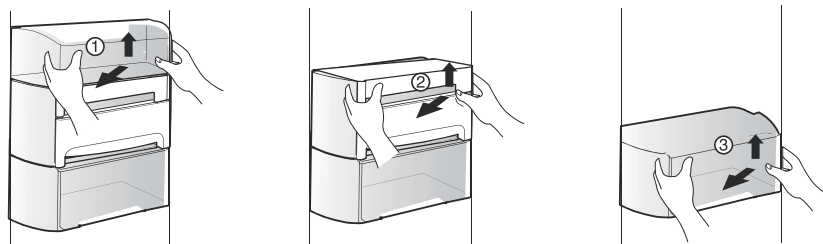

- Zdvihněte přihrádku (1) a pak ji vytáhněte směrem k sobě.
- Zdvihněte výrobek (2) a pak ho vytáhněte směrem k sobě.
- Zdvihněte zásobník (3) a pak vytáhněte směrem k sobě.

Pokud nevyrábíte led, můžete vyjmout výrobek ledu a pak používat zásobník jako přihrádku.

! UPOZORNĚNÍ:

- Pokud čistíte výrobek ledu, nedávejte ho do vody ani ho vodou nemyjte. Před použitím byste ho měli otřít vlhkým hadříkem a osušit. Pokud ve výrobku ledu zůstane vlhkost, ovlivní to jeho provoz.

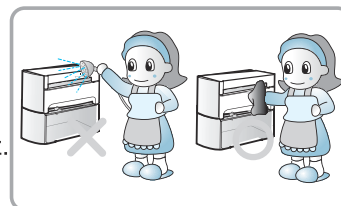

Demontáž boxu z minibaru (volitelné)

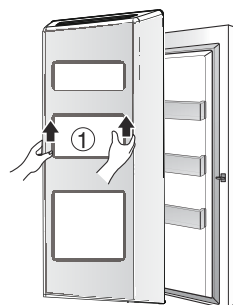

- Vytáhněte směrem nahoru část ① boxu a vyjměte ji ze dveří.

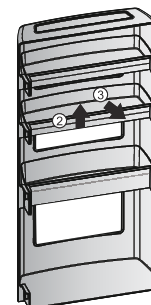

- Po vyjmutí zvedněte část ② a vytáhněte ③ z boxu.

Obecné informace

Dovolená

Při odjezdu na průměrně dlouhou dovolenou se pravděpodobně rozhodnete ponechat chladničku v provozu. Potraviny, které lze zmrazit, umístíte do mrazničky – prodloužíte tak jejich životnost.

Chcete-li chladničku vypnout, vyjměte veškeré potraviny, odpojte síťovou šňůru, pečlivě vyčistěte vnitřek a nechte dveře OTEVŘENÉ – zamezíte tak vzniku zápachu.

Výpadek napájení

Ve většině případů je výpadek napájení opraven do jedné nebo dvou hodin a neovlivní teplotu v chladničce.

Při výpadku napájení však omezte četnost otevírání dveří.

Přemísťování

Demontujte nebo lepicí páskou zajistěte všechny nepřipevněné předměty uvnitř ledničky. Poškození vyrovnávacích nožek zamezíte jejich zašroubováním do spodku chladničky.

Protikondenzační trubice

Občas a zejména po instalaci může docházet k ohřevu vnější stěny skříně chladničky.

Nejde o závadu. Způsobuje to protikondenzační trubice, kterou proudí zahřáté chladicí médium za účelem zamezení rosení vnějších stěn chladničky.

Čištění

Pro zamezení tvorby nežádoucích zápachu je zapotřebí udržovat chladničku v čistotě. Rozlité potraviny byste měli neprodleně otřít, protože může dojít k jejich zkysnutí a k následnému narušení povrchu plastových výlisků.

Zvenčí

Pro čištění odolných povrchů chladničky použijte vlažný roztok jemného mýdla nebo detergentu.

Otřete je čistým vlhkým hadříkem a poté je osušte.

Na výrobky s povrchem z nerezové oceli používejte čistou houbičku nebo měkký hadřík a teplou vodu se slabým detergentem.

Nepoužívejte abrasivní nebo hrubé čističe.

Pečlivě osušte měkkým hadříkem. Na nerezovou ocel nepoužívejte na leštící a ochranné vosky, bělidla nebo jiné výrobky obsahující chlór.

Zevnitř

Doporučujeme Vám pravidelné čištění. Omyjte veškeré prostory roztokem jedlé sody nebo jemným detergentem a teplou vodou. Vyláchněte a osušte.

Po vyčištění

Ověřte, zda nedošlo k poškození síťové šňůry, k přehřátí síťové zástrčky a jestli je zástrčka správně zasunuta do elektrické zásuvky.

UPOZORNĚNÍ

Před čištěním v blízkosti elektrických součástí (žárovky, spínače, ovládací prvky atd.) vždy odpojte síťovou šňůru ze zásuvky.

Přebytečnou vlhkost otřete houbou či hadříkem a zamezte tak zatečení vody či kapaliny do elektrických součástí s následným vznikem nebezpečí úrazu elektrickým proudem.

Pro čištění žádného z povrchů spotřebiče nepoužívejte kovové drátěnky, kartáče, podřadná abrazivní čistidla, silné alkalické roztoky, hořlavá ani jedovatá čistidla.

Nedoťkejte se vlhkýma ani mokřýma rukama zmrzlých povrchů, protože k velmi chladným povrchům se vlhké předměty mohou lepit nebo přimrzat.

Odstraňování závad

Dříve než se obrátíte na servis, zkontrolujte tento seznam. Může Vám uspořit čas i peníze. Tento seznam uvádí běžné potíže, jež nevznikají v důsledku vad konstrukce nebo materiálů tohoto spotřebiče.

Závada	Možná příčina	Náprava
Provoz chladničky		
Kompresor chladničky nepracuje.	Spínač chladničky je vypnutý.	Nastavte ovládací prvky chladničky. Viz nastavení ovládacích prvků.
	Chladnička je v odmrazovacím režimu.	Toto je běžné v případě chladniček s plně automatickým odmrazováním. K odmrazování dochází pravidelně.
	Zástrčka je odpojena od elektrické zásuvky.	Zajistěte řádné zasunutí zástrčky do zásuvky.
	Výpadek napájení. Zkontrolujte bytové osvětlení.	Obratě se na místní rozvodnou společnost.
Kompresor chladničky je v chodu příliš často nebo příliš dlouho	Chladnička je větší než Váš předchozí spotřebič.	To je běžné. Větší a účinnější zařízení mívají za shodných podmínek kompresor v provozu déle.
	Okolní či venkovní teplota je příliš vysoká.	Za těchto podmínek je prodloužený chod kompresoru běžný.
	Chladnička byla na delší dobu mimo provoz.	Kompletní zchlazení chladničky trvá několik hodin.
	Právě bylo vloženo větší množství teplých nebo horkých potravin.	Teplé potraviny prodlužují chod kompresoru až do dosažení požadované teploty.
	Dveře jsou otevřené příliš často nebo příliš dlouho.	Teplý vzduch vstupující do chladničky prodlužuje chod kompresoru. Otvírejte dveře méně často.
	Dveře chladničky nebo mrazničky mohou být pootevřené.	Ujistěte se, že je chladnička ve vodorovné poloze. Vyjměte z nedovřených dveří potraviny a nádoby. Viz závady v oddílu OTEVÍRÁNÍ/ZAVÍRÁNÍ dveří.
	Je nastavena příliš nízká teplota chladničky.	Nastavte vyšší, avšak dostatečnou teplotu.
	Těsnění chladničky nebo mrazničky je znečištěné, nadměrně opotřebené, prasklé nebo nedoléhá.	Vyčistěte nebo vyměňte těsnění. Netěsnosti dveří prodlužují chod kompresoru, protože dosažení požadované teploty trvá déle.
	Termostat udržuje v chladničce konstantní teplotu.	To je běžné. Kompresor se při udržování konstantní teploty zapíná a vypíná.

Závada	Možná příčina	Náprava
Teploty jsou příliš nízké		
Teplota v mrazničce je příliš nízká, zatímco teplota v chladničce je v pořádku.	V mrazničce je nastavena příliš nízká teplota.	Nastavte vyšší, avšak dostatečnou teplotu v mrazničce.
Teplota v chladničce je příliš nízká, zatímco teplota v mrazničce je v pořádku.	V chladničce je nastavena příliš nízká teplota.	Nastavte vyšší teplotu v chladničce.
Potraviny uložené v zásuvkách zamrzají.	V chladničce je nastavena příliš nízká teplota.	Viz předchozí bod.
Maso uložené v zásuvce na čerstvé maso zamrzá.	Maso by mělo být pro maximální čerstvost uchováváno za teploty těsně pod bodem mrazu (32°F, 0°C)	Je běžné, že se na povrchu masa vytvářejí krystalky ledu - maso totiž obsahuje vodu
Příliš vysoké teploty		
V chladničce nebo v mrazničce jsou příliš vysoké teploty.	Je nastavena příliš vysoká teplota v mrazničce.	Nastavte nižší, avšak dostatečnou teplotu v mrazničce nebo v chladničce.
	Je nastavena příliš vysoká teplota v chladničce. Nastavení pro chladničku má určitý vliv na teplotu v mrazničce.	Nastavte nižší, avšak dostatečnou teplotu v mrazničce nebo v chladničce.
	Dveře jsou otevřené příliš často nebo příliš dlouho.	Jsou-li otevřené dveře, do chladničky/mrazničky vstupuje teplý vzduch. Otevírejte dveře méně často.
	Dveře jsou pootevřené.	Dovřete dveře.
	Právě bylo vloženo větší množství teplých nebo horkých potravin.	Vyčkejte dosažení zvolené teploty chladničky nebo mrazničky.
	Chladnička byla po určitou dobu mimo provoz.	Kompletní zchlazení chladničky trvá několik hodin.
Teplota v chladničce je příliš vysoká, zatímco teplota v mrazničce je v pořádku.	V chladničce je nastavena příliš vysoká teplota.	Nastavte nižší teplotu v chladničce.

Závada	Možná příčina	Náprava
Zvuky a hluky		
Vyšší hladina hluku za provozu kompresoru.	Současné chladničky mají zvětšenou kapacitu a udržují rovnoměrnější teploty.	Hladina hluku je běžně vyšší.
Vyšší hladina hluku při zapínání kompresoru.	Chladnička při spínání kompresoru vytváří vysoký tlak.	To je běžné. Hladina hluku po rozběhu kompresoru poklesne.
Vibrace či drnění.	Nerovná nebo nepevná podlaha. Chladnička se po menším posunutí na podlaze viklá.	Zajistěte vodorovnou a pevnou podlahu, jež bude dostatečnou oporou pro chladničku.
	Vibrují předměty položené na horní ploše chladničky.	Odstraňte vibrující předměty.
	Na policích chladničky vibruje nádobí.	Nádobí běžně mírně vibruje. Nádobí posuňte. Zajistěte vodorovné a pevné postavení chladničky na podlaze.
	Chladnička se dotýká zdi nebo nábytku.	Posuňte chladničku tak, aby se nedotýkala zdi ani nábytku.
Voda/vlhkost/led uvnitř chladničky		
Na vnitřních stěnách chladničky se hromadí vlhkost.	Vlhké a teplé počasí zvyšuje tvorbu vlhkosti a rosení vnitřních stěn.	To je běžné.
	Dveře nejsou dovřeny.	Viz závady v oddílu OTEVÍRÁNÍ/ZAVÍRÁNÍ dveří.
	Dveře jsou otevřené příliš často nebo příliš dlouho.	Otevírejte dveře méně často.
Voda/vlhkost/led vně chladničky		
Na vnějších stěnách chladničky nebo mezi dveřmi se hromadí vlhkost.	Je vlhké počasí.	Toto je ve vlhkém počasí běžné. Po poklesu vlhkosti ovzduší by měla vlhkost zmizet.
	Dveře nejsou dovřeny, chladný vzduch uniká zevnitř chladničky a mísí se s teplým okolním vzduchem.	V takovémto případě dovřete dveře.

Závada	Možná příčina	Náprava
Zápach v chladničce	Je zapotřebí vyčistit vnitřek.	Vyčistěte vnitřek houbou, teplou vodou a jedlou sodou.
	Ve chladničce jsou potraviny uvolňující výrazný zápach.	Potraviny důkladně zabalte.
	Některé nádoby a balicí materiál vydávají zápach.	Použijte jiné nádoby nebo jinou značku balicího materiálu.
Otevírání/zavírání dveří/zásuvek		
Dveře nedovírají.	Balené potraviny zabraňují dovření dveří.	Přesuňte obaly, jež brání dovření dveří.
Dveře nedovírají.	Dveře byly zavřeny příliš silně a proto došlo k pootevření protějších dveří.	Pomalou uzavřete oboje dveře.
	Chladnička není ve vodorovné poloze. Po menším posunutí se na podlaze viklá.	Seřídte výšku nastavovacím šroubem.
	Podlaha není plochá nebo je slabá. Chladnička se po menším posuvu na podlaze viklá.	Zajistěte vodorovnou podlahu, jež může být náležitou oporou pro chladničku. Pro úpravu propadlé nebo nakloněné podlahy se obraťte na řemeslníka.
	Chladnička se dotýká zdi nebo nábytku.	Přesuňte chladničku.
Zásuvky lze posouvat pouze s obtížemi.	Potraviny se dotýkají police nad zásuvkou.	Zmenšete množství potravin v zásuvce.
	Jsou znečištěna vodička zásuvky.	Očistěte zásuvku a vodička.



Likvidace starého přístroje

1. Tento symbol přeškrtnutého koše značí, že odpad z elektrických a elektronických výrobků (WEEE) je nutné likvidovat odděleně od linky komunálního odpadu.
2. Staré elektrické výrobky mohou obsahovat nebezpečné látky, takže správná likvidace starých přístrojů pomůže zabránit potenciálním negativním důsledkům pro životní prostředí a lidské zdraví. Staré přístroje mohou obsahovat znovu použitelné díly, které lze použít k opravě dalších výrobků a další cenné materiály, které lze recyklovat a šetřit tak omezené zdroje.
3. Přístroj můžete zanést buď do obchodu, kde jste ho zakoupili nebo se obrátit na místní správu komunálních odpadů, kde získáte podrobné informace o autorizovaném sběrném místě WEEE. Pro poslední aktuální informace z vaší země si prosím prostudujte web www.lg.com/global/recycling

To je normální...

Následující výskyty jsou standardní.

	Výskyt	Příčina
Zvuk	Pokud slyšíte praskání	Toto je zvuk stahování a rozpínání vnitřních částí chladničky kvůli změnám teploty.
	Pokud slyšíte drnčení	Je to chod kompresoru nebo činnost větráku při zapnutí nebo vypnutí chladničky. Je to stejný úkaz jako zvuk vzniklý při startování nebo vypínání motoru auta.
	Pokud slyšíte bublání	Tento zvuk může být způsoben prouděním chladiva, Při změně kapaliny v plyn můžete slyšet zvuk toku vody a při změně plynu na kapalinu můžete slyšet bublání.
	Pokud slyšíte šumění hned po zavření dveří	Toto je zvuk vytvořený při dočasně sníženém vnitřní tlaku, když se teplý vzduch dostane do ledničky nebo je mraznička rychle zchlazena.
	Pokud slyšíte zvuk vibrace.	Pokud je chladnička usazena na dřevěné podlaze nebo dřevěné zdi nebo pokud není chladnička správně vyrovnána, zvuk může znít od vibrací.
	Pokud uslyšíte poprvé hlasitý zvuk po instalaci výrobku.	Pokud zapnete tuto chladničku poprvé, chladnička bude pracovat při nejvyšší rychlosti, aby rychle chladila a zvuk může připadat hlasitější. Jakmile vnitřní teplota klesne pod jistou úroveň, šum ustoupí.
Otevření dveří	Pokud nejsou dveře pořádně zavřené	Dbejte na to, abyste dveře nezavírali příliš silně. Pokud tak učiníte, může dojít k jejich opětovnému otevření, nedovření, nebo k otevření druhých dveří.
Námraza/kapky rosy	Pokud vzniká na vnitřní nebo vnější straně chladničky námraza nebo orosení.	Pokud vnější vzduch proudí do chladného vnitřního prostoru chladničky, může se tvořit námraza/kapky rosy. Zvláště pokud často otevíráte a zavíráte dveře dojde snadněji k úkazu. Také při zvýšené vlhkosti v oblasti instalace v deštivém období nebo při deštivých dnech se může tvořit orosení z vnější strany chladničky. Jedná se o běžný úkaz, který vzniká při vlhkém počasí. Otřete kapky rosy suchou utěrkou.
Teplota	Pokud přední část chladničky je teplá	Tepelné trubice jsou instalovány v blízkosti přední části chladničky a na rozdělovači mrazničky a ledničky pro předcházení tvorby orosení. Chladnička se může oteplít při instalaci v průběhu teplého léta, ale toto není problém a Vy můžete zachovat klid.

Inteligentní diagnostika

(pouze některé modely)



V případě problémů s chladničkou dokáže tato zaslat informace pomocí vašeho telefonu na LG servisní centrum. Díky tomu můžete mluvit rovnou s vyškoleným specialistou. Specialista zaznamená přenesená data z vašeho zařízení a použije je k analýze problémů a poskytnutí rychlé a efektivní diagnostiky.

Nastanou-li nějaké problémy s vaší chladničkou, zavolejte LG servisní centrum. Funkci chytré diagnostiky používejte pouze v případě, že vás o to požádá LG zástupce call centra. Zvuky při přenosu dat jsou normální a podobné zvukům faxu.

Chytrá diagnostika nemůže být aktivována, pokud není chladnička zapojena do zásuvky. Jestliže se vaše chladnička odmítá zapnout, musí být řešení problémů provedeno bez využití chytré diagnostiky.

Smart Diagnosis™ prostřednictvím zákaznického informačního centra

Nejprve zavolejte na LG servisní centrum. Funkci inteligentní diagnostiky používejte pouze v případě, že vás o to požádá LG zástupce call centra.

Používání inteligentní diagnostiky

1. Uzamkněte displej. Uzamknutí displeje provede stisknutím a podržením tlačítka Lock po dobu tří sekund. (Jestliže byl displej zamknutý přes pět minut, musíte zámek deaktivovat a znovu aktivovat.)
2. Otevřete pravé dveře chladničky.
3. Až vás o to call centrum požádá, podržte mikrofon svého telefonu u reproduktoru, který je umístěn u pravého pantu dvířek chladničky.
4. Stiskněte a podržte tlačítko pro nastavení teploty mrazáku po dobu 3 sekund (stále držte telefon u reproduktoru).
5. Po zaznění tří pípnutí můžete tlačítko nastavení teploty mrazáku pustit.
6. Držte telefon v této poloze až do doby, než bude dokončen přenos tónu. Tento proces trvá přibližně 3 sekundy, na displeji se bude odpočítávat čas. Jakmile je odpočítávání u konce a tóny ustaly, pokračujte v konverzaci se specialistou, který vám bude schopen pomoci díky informacím, které jste právě poslali.

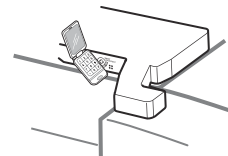
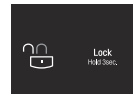

Smart Diagnosis™ pomocí chytrého telefonu

1. Stáhněte si aplikaci LG Smart ThinQ do svého chytrého telefonu.
2. Otevřete si aplikaci LG Smart ThinQ na svém chytrém telefonu. Vytvořte účet a přihlaste se.
3. Přiložte váš chytrý telefon k logu Tag On na ovládacím displeji chladničky.
4. Zvolte Smart Diagnosis a spusťte ji. Telefon držte po celou dobu diagnostiky v blízkosti ovládacího displeje chladničky.

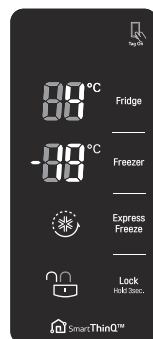

POZNÁMKA

- Pokud diagnostika selže několikrát za sebou, postupujte podle následujících pokynů.
5. Zvolte zvukovou diagnostiku (Audible Diagnosis).
 6. Umístěte mikrofon chytrého telefonu poblíž ikony Smart Diagnosis™.

POZNÁMKA

- Chcete-li dosáhnout co nejlepších výsledků, při přenosu tónů s telefonem nepohybujte.
- Pokud není pracovník call centra schopen pořídit přesnou nahrávku dat, budete vyzváni k tomu, abyste celou akci zopakovali.
- Kvalita hovorů záleží také na oblasti volání a může funkci ovlivnit.
- Pro lepší kvalitu můžete k volání použít domácí pevnou linku.
- Špatná kvalita hovoru může zapříčinit špatný datový přenos pomocí telefonu, takže funkce chytré diagnostiky nemusí fungovat správně.